



# Volvo original tillbehör

1973

## Genuine Volvo Accessories

**P10**

Förvaring, last, bagage  
Stowage, Cargo, Luggage

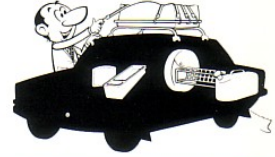

**P20**

Belysning, elektrisk utrustning  
Lighting, Electric equipment

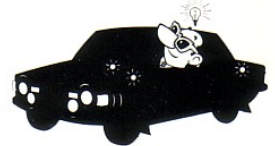

**P30**

Reparations-  
och underhållsdetaljer  
Repair and Maintenance items



**P40**

Komfort  
Comfort



**P50**

Radio, Stereo



**P60**

Trafiksäkerhet, barnsäkerhet,  
stöldsäkerhet  
Road safety, Child safety, Anti-theft



**P70**

Klimat – vintertillbehör  
Climate – Cold weather  
accessories



**P80**

Klimat – sommertillbehör  
Climate – Warm weather  
accessories



**P90**

Sportiga tillbehör, elegans, hjul  
Sporting accessories, Trim, Wheels





**FÖRVARINGSFACK**

Ett praktiskt extra utrymme ovanpå kardantunneln.  
Gör körningen bekvämare och säkrare.

**TUNNEL CONSOLES**

Extra storage space for oddments on top of the tunnel.  
Makes driving safer and more comfortable.

**Volvo 140-serien, 1972  
Volvo 164 , 1972**

Med automatväxellåda (bild 1)  
Med manuell växellåda (bild 2)  
Facket har blindpluggar för komplettering med strömbrytare och varningslampa.  
Material: Vacuumformad svart plast.

**Volvo 140-series, 1972  
Volvo 164 , 1972**

With automatic gearbox (III. 1)  
With manual gearbox (III. 2)  
The console has blanking plugs to allow the installation of switches and a warning lamp.  
Material: Vacuum moulded black plastic.

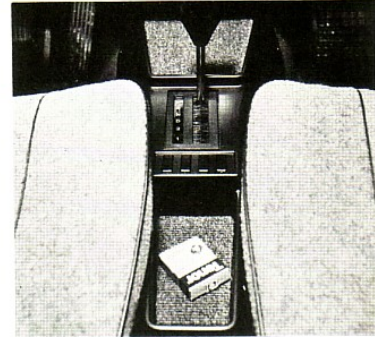

1

Det.nr. 282774-9 Part No

**Volvo 140-serien, 1972  
Volvo 164 , 1972**

Facket med -eller utan insats för stereo-kassetter (Cartridge).  
Material: Präglad ABS-plast.

**Volvo 140-series, 1972  
Volvo 164 , 1972**

Console with or without storage bin for stereo cartridges.  
Material: Embossed ABS plastic.

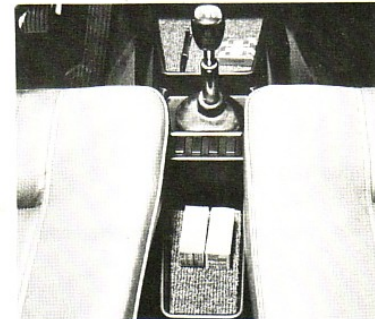

2

Det.nr. 282768-1 Part No

Fack, komplett	282684-0	Console, complete
Fack, separat	282685-7	Console, separate
Insats, separat	282692-3	Storage bin, separate

**Volvo 140-serien, 1973  
Volvo 164 , 1973**

Facket placeras på kardantunneln mellan framstolarna.  
Facket har matt, mönstrad yta.  
Material: ABS-plast

**Volvo 140 series, 1973  
Volvo 164 , 1973**

The console is located on the tunnel between the front seats.  
The console has a dull, embossed surface.  
Material: ABS plastic

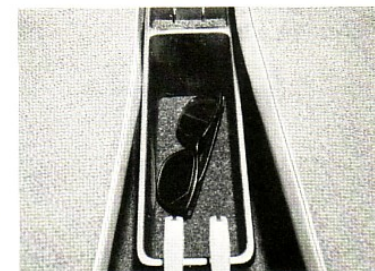

Fack	282627-9	Console
------	----------	---------

Konsol för tidur		Timer bracket,
- (Volvo bilvärmare, Bahco)	282628-7	- Volvo Parking Heater,
- (Volvo bilvärmare, Eberspächer)	282629-5	Bahco Eberspächer

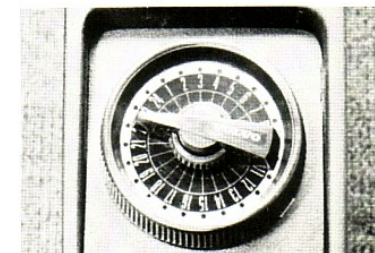



# P11



Kupé  
Passenger compartment

Februari/February 1973

Volvo 140-ser. – 1970  
Volvo 120, 130, 220.



Det.nr. 282449-8 Part No

#### Fack med armstöd

Med urtag för 60 mm klocka eller instrument. 3 strömbrytare och varningslampa. Extra förvaringsutrymme under det uppfällbara armstödet.  
Material: Formsprutad svart plast

#### Console with armrest

With recess for 60 mm clock or instrument. 3 switches and an indicator lamp. Extra stowage space under the liftable armrest.  
Material: Injection moulded black plastic

Volvo 140-ser. – 1970  
Volvo 120, 130, 220.

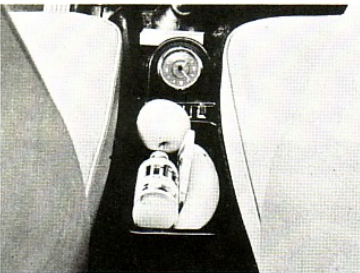

Det.nr. 281374-9 Part No

#### Förvaringsfack,

med urtag för 60 mm klocka eller instrument. Kompletterat med 3 strömbrytare och varningslampa.  
Material: Formsprutad svart plast medpräglad yta.

#### Tunnel console,

with recess for 60 mm clock or instrument. Complete with 3 switches and an indicator lamp.  
Material: Injection moulded black plastic with embossed surface

Volvo 140-ser. – 1970  
Volvo 120, 130, 220.



Det.nr. 281373-1 Part No

#### Förvaringsfack,

förberett för 3 strömbrytare och varningslampa.  
Material: Formsprutad svart plast medpräglad yta.

#### Tunnel console,

preadapted for 3 switches and an indicator lamp.  
Material: Injection moulded black plastic with embossed surface

VOLVO ORIGINAL TILLBEHÖR ■ GENUINE VOLVO ACCESSORIES



140-ser. Automatic, -1971  
Volvo 164, -1971

**Förvaringsfack,**

med urtag för 2 st 60 mm instrument eller klocka.  
Komplett med 3 st strömbrytare och en varningslampa.

**Tunnel console,**

with recess for 2 60 mm instruments or clock.  
Complete with 3 switches and an indicator lamp.



Det.nr. 282001-7 Part No

Volvo 140-ser. -1971  
Volvo, 120, 130, 220.

**Förvaringskorg,**

gjord av förkromad ståltråd med lös-  
tagbar plastbotten.  
Trycks på tunneln och hålls fast av  
gafflar på undersidan.  
Bra att ha för småsaker.

**Tunnel basket,**

made of chromed steel wire with a  
removal plastic base.  
Retained on tunnel by means of  
clamping legs.  
Ideal for oddments.

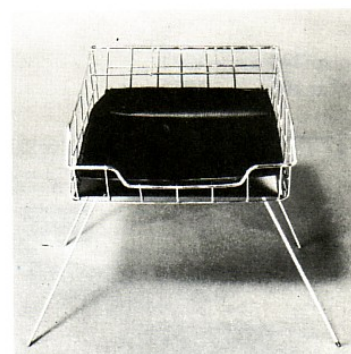

140-ser. 281109-9  
120-ser. 277171-5

Volvo 140-ser. -1972  
Volvo 164 -1972

**Förvaringshylla**

Tillverkad av plast med löstagbar  
skumgummibotten.  
Snabb fastsättning med två metallkon-  
soler.  
Bra förvaringsplats för småsaker.

**Courtesy shelf**

Plastic with removable sponge rubber  
base.  
Quickly installed with two metal  
brackets.  
Ideal storage place for oddments.



Det.nr. 282000-9 Part No



**P11**

Kupé  
Passenger compartment

Februari/February 1973

Volvo 140-ser.  
Volvo 164



Det.nr. 282683-2 Part No

#### Förvaringshylla

För placering på instrumentpanelen.  
Tillverkad av svart ABS-plast med bläst-  
rad yta. Inlägg av svart skumplast.  
Dubbelhäftande skumplasttape på  
undersidan för snabb fastsättning.  
(Enligt lagbestämmelser i Sverige, får  
inte tillbehör av olika slag placeras  
ovanpå instrumentpanelen. Gäller vag-  
nar fr.o.m. 1970-års modell!!)

#### Oddments shelf

Located on dashboard.  
Made of black ABS plastic with blas-  
ted surface. Black foam plastic lining.  
Quickly attached to dashboard by  
means of adhesive foam plastic tape.

Volvo 140-ser. – 1971  
Volvo 164 – 1971

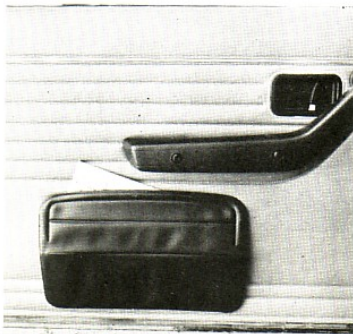

Det.nr. 282110-6 Part No

#### Dörrficka

För kartor, tidningar och småsaker.  
Tillverkad av svart galon, och passar  
både vänster- och höger dörr.  
Monteringsanvisning medföljer.

#### Door pockets

For maps, magazines and oddments.  
Made of black leatherette, and fits  
both left and right doors.  
Comprehensive installation instruc-  
tions.

Samtliga vagnar och årsmodeller  
All car models



Det.nr. 279136-6 Part No

#### Hållare på solskyddet

Besiktningssinstrument, namnplåt etc.  
hålls väl samlade och lätt åtkomliga  
bakom solskyddet.  
Tillverkad av plast med svetsade söm-  
mar.  
Hålls på plats med gummiband.

#### Document holder on sun visor

Your car documents are always at  
hand and easy to get at if you keep  
them in this document holder which is  
attached to the sun visor by means of  
two elastic bands.

**VOLVO ORIGINAL TILLBEHÖR ■ GENUINE VOLVO ACCESSORIES**

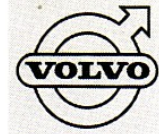

**BENSINDUNKAR**

Hållbara och praktiska bensindunkar. Tillverkade av brännlackerad stålplåt.

**Bensindunk, 6 liter**

Dunken passar exakt i hjulhuset på reservhjulet. Lackerad i rött.



**Bensindunk, 5 liter**

Påfyllningsrör i skruvlocket.



**Bensindunk, 10 liter**

Påfyllningsrör i skruvlocket.



**Bensindunk, 20 liter**

En jeepdunk av hög kvalitet. Separat påfyllnings slang underlättar vid tankning. Påfyllnings slang av gummi, längd 30 cm. det.nr. 282443-1



**Bensindunk, 7 liter**

Avpassad för reservhjulbaljan. Ligger därför väl skyddad och kräver inget extra utrymme. Påfyllningsrör i skruvlocket.

**FUEL CANS**

Strong and durable fuel cans. Made of stove enamelled steel plating.

**Fuel can, 6 litres**

The fuel can fits exactly into the spare wheel recess. Red stove enamelled.

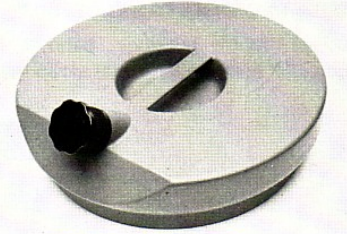

Det.nr. 283308-5 Part No

**Fuel can, 5 litres**

Filler tube in screw cap.



Det.nr. 281466-3 Part No

**Fuel, can 10 litres**

Filler tube in screw cap.



Det.nr. 281467-1 Part No

**Jerrican, 20 litres**

A high quality jerrican with a separate filler hose. The rubber filler hose has a length of 30 cm and Part No. 282443-1.



Det.nr. 282442-3 Part No

**Fuel can, 7 litres**

Fits perfectly into the spare wheel recess. Is consequently always out of the way and doesn't require any extra space in your boot. Filler tube in screw cap.



Det.nr. 281108-1 Part No





## LÄSBARA BENSINTANKLOCK

Med ett låsbart tanklock, behöver man inte riskera att någon stjälar bensin eller kastar skräp i tanken.

## LOCKABLE FUEL TANK CAPS

Prevent fuel theft by using a lockable fuel tank cap.

### Volvo 140-ser, 164, 1974

Tanklocket tillverkat i kraftigt plastmaterial. Den neddragna plastkåpan skyddar bilens lackering från att repas av låskolven.

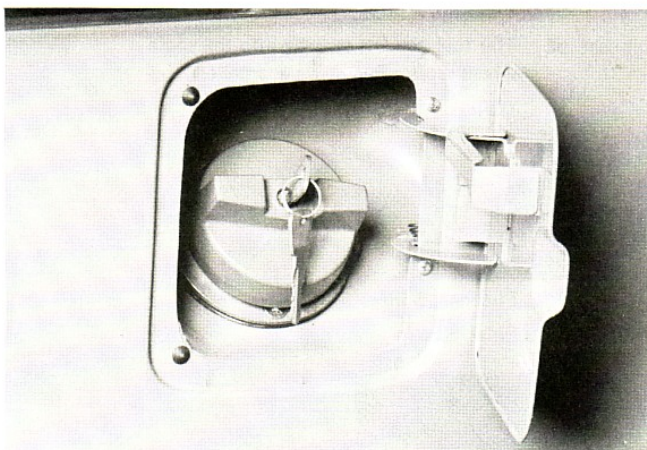

### Volvo 140-series, 164, 1974

The tank cap is made of lugged plastic. The plastic film protects your paintwork from being scratched by the lock cylinder.

### Volvo 140-ser, 164-1973

Tillverkat av rostfritt stål. Finns även till: P 220, fr.o.m. ch nr 24373. Det.nr. 277543-5

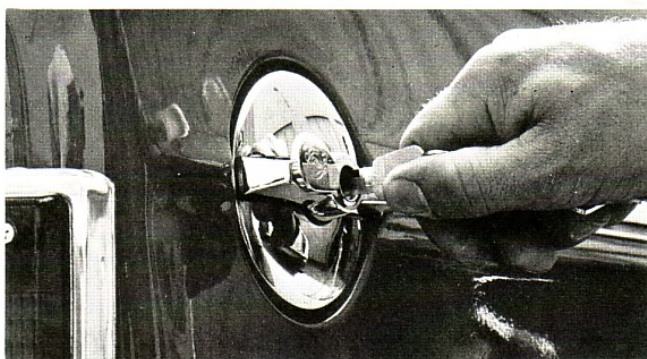

### Volvo 140 series, 164-1973

Made of stainless steel. Also available for P220 with effect from chassis number 24373. Part No. 277543-5

Det.nr. 281007-5 Part No

### Volvo P 110, 120, 130



Det.nr. 277360-4 Part No

### Volvo P 110, 120, 130



Det.nr. 79082-4 Part No

VOLVO ORIGINAL TILLBEHÖR ■ GENUINE VOLVO ACCESSORIES

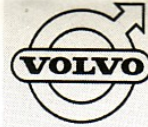

**BENSINDUNKAR**

Hållbara och praktiska bensindunkar.  
Tillverkade av brännlackerad stålplåt.

**Bensindunk, 5 liter**

Påfyllningsrör i skruvlocket.



**Bensindunk, 10 liter**

Påfyllningsrör i skruvlocket.



**Bensindunk, 20 liter**

En jeepdunk av hög kvalitet.  
Separat påfyllningslang underlättar  
vid tankning.  
Påfyllningslang av gummi, längd 30  
cm. det.nr. 282443-1



**Bensindunk, 7 liter**

Avpassad för reservhjulbaljan. Ligger  
därför väl skyddad och kräver inget  
extra utrymme.  
Påfyllningsrör i skruvlocket.



**FUEL CANS**

Strong and durable fuel cans.  
Made of stove enamelled steel plating.

**Fuel can, 5 litres**

Filler tube in screw cap.

**Fuel, can 10 litres**

Filler tube in screw cap.

**Jerrican, 20 litres**

A high quality jerrican with a separate  
filler hose.  
The rubber filler hose has a length of  
30 cm and Part No. 282443-1.

**Fuel can, 7 litres**

Fits perfectly into the spare wheel  
recess. Is consequently always out of  
the way and doesn't require any extra  
space in your boot.  
Filler tube in screw cap.

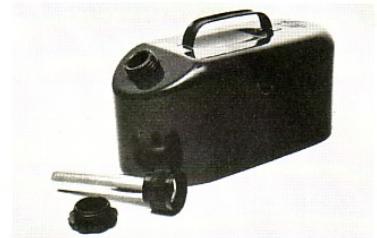

Det.nr. 281466-3 Part No



Det.nr. 281467-1 Part No



Det.nr. 282442-3 Part No

Volvo 140-ser.  
Volvo 164



Det.nr. 281108-1 Part No





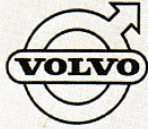

### LÄSBARA BENSINTANKLOCK

Med ett läsbart tanklock, behöver man inte riskera att någon stjälar bensin eller kastar skräp i tanken.

### LOCKABLE FUEL TANK CAPS

Prevent fuel theft by using a lockable fuel tank cap.

Volvo 140-ser.  
Volvo 164



Det.nr. 281007-5 Part No

Tillverkat av rostfritt stål.  
Finns även till:  
P 220, fr.o.m. ch nr 24373.  
Det.nr. 277543-5

Made of stainless steel.  
Also available for P220 with effect from chassis number  
24373.  
Part No. 277543-5

Volvo P 110, 120, 130



Det.nr. 277360-4 Part No

Volvo P 110, 120, 130



Det.nr. 79082-4 Part No

VOLVO ORIGINAL TILLBEHÖR ■ GENUINE VOLVO ACCESSORIES



**Bagagerumskorgar**

Placeras längst in i bagagerummet.  
Lämplig förvaringsplats för småsaker, såsom trassel, polish, verktyg etc.  
Tillverkad av grålackerad ståltråd och fastsättes med monteringsjärn som medföljer.

**Luggage compartment baskets**

Fit furthest in in the boot.  
Suitable storage unit for oddments like cotton waste, polish, tools, etc.  
Made of grey enamelled steel wire and attached by means of a metal bracket.

**Det.nr/Part No.**

<b>P 120, 130</b>	277249-9
<b>Volvo 140 ser. Volvo 164</b>	281110-7



**Reservhjulsskydd, Det.nr. 279731-4**

Skyddar bagaget från nedsmutsning. Har praktisk förvaringsväska för t.ex verktyg.  
Passar till: Fälg 4 1/2"-5 1/2" med radialdäck upp till 165-SR 15.  
Försedd med Volvo-emblem i mitten.

**Spare wheel cover, Part No. 279731-4**

Protect your luggage from wheel dirt. Also contains a practical pocket for tools.  
Suitable for 4 1/2"-5 1/2" rims with radial tyres up to 165-SR 15.  
Embellished with Volvo emblem.

**Handtag för bagagelucka**

Förkrommat handtag som gör det lättare att öppna och stänga bagageluckan.  
Levereras i sats med monteringsdetaljer.

**Trunk handle**

Chromed handle to facilitate opening and closing the trunk lid.  
Supplied as kit with installation parts.

**Volvo 140-ser.  
Volvo 164**



Det.nr. 277987-4 Part No.



# P12



Bagage- och lastutrymme  
Luggage and cargo space

Februari/February 1973

### Skyddsmatta för lastutrymme Volvo 145

En gummimatta som effektivt skyddar originalmattan i lastutrymmet. Kan även användas när baksätet är uppfällt.

Fastsättes med kardborrband.

Material: Gummi, tjocklek 1,5 mm varav 0,3 mm mönstrad PVC-folie som extra slitytta.

### Cargo space mat Volvo 145

A rubber mat which effectively protects the original matting in the cargo space. Can also be used when the rear seat is raised.

Attached with velco tape.

Material: Rubber, thickness 1.5 mm, 0.3 mm of which is embossed PVC foil to give an extra hardwearing surface.

Volvo 145



Det.nr. 282062-9 Part No.

### Bagageräck, 1800

Ett prydligt bagageräck som monteras på bagageluckan, Volvo 1800. Tillverkat av el-svetsade precisionsstålrör och blankförkromat enligt Volvos ytbehandlingsstandard.

Lastyta: 79 x 41 cm

### Luggage rack, 1800

A smart luggage rack which can be fitted to the trunk of a Volvo 1800. Made of welded bright chromed steel tubing, in accordance with the Volvo surface treatment standard.

Cargo area: 79 x 41 cm

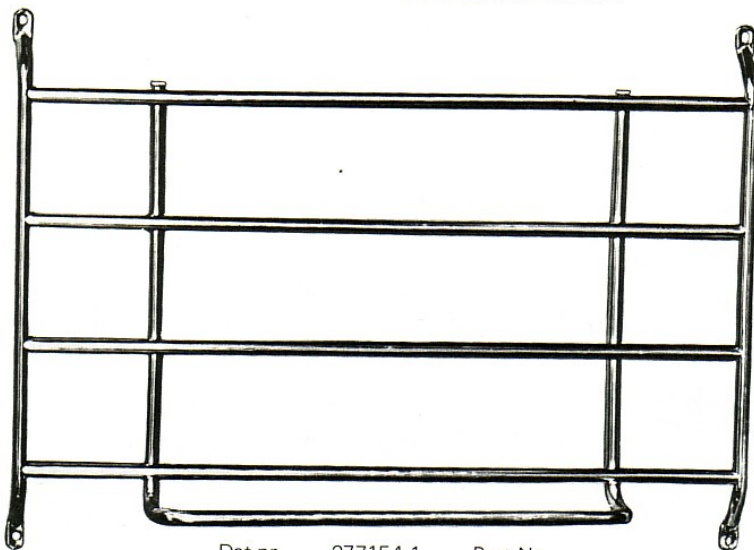

Det.nr. 277154-1 Part No.

VOLVO ORIGINAL TILLBEHÖR ■ GENUINE VOLVO ACCESSORIES



**Takräck,**

Lastkorgens rör klädda med polyetylenplast, vilket är både rostskyddande för korgen och skonsamt mot bagaget. Övriga detaljer kromglansförzinkade. Takracket har dubbla fastsättningsanordningar på varje fot, vilket innebär ett säkert grepp i takrännan.  
Lastyta: 975 x 975 mm  
Antal ribbor: 5 st

**Roof rack**

The load tubes are covered with polyethylene plastic, which protects both the tubes and your luggage. All other parts are bright zinc plated. The roof rack has double anchorages on each foot, which results in a safe grip in the roof channel.  
Loading area: 975 x 975 mm  
Number of loading tubes: 5

**Takräck med skidhållare**

Material och utförande som ovan.  
Lastyta: 1100 x 1000 mm  
Antal ribbor: 5 st

**Roof rack with ski holder**

Material and model as above.  
Loading area: 1100 x 1000 mm  
Number of loading tubes: 5

**Bagagebag**

En stor praktisk bag, som skyddar bagaget även på undersidan. Tillverkad av stark vävplast med svetsade skarvar. Blixlåsförslutning.  
Mått: 95 x 80 x 30 cm

**P 110, 120, 130, 140-ser 164**

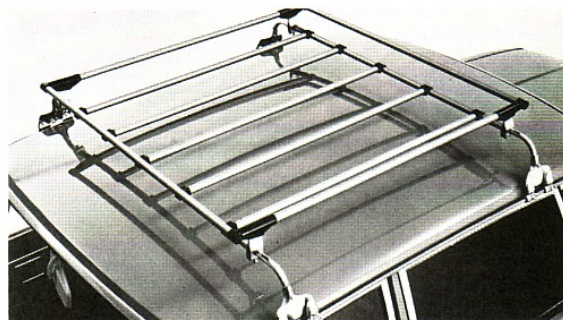

Det.nr. 282766-5 Part No

**P 110, 120, 130, 140-ser. 164**

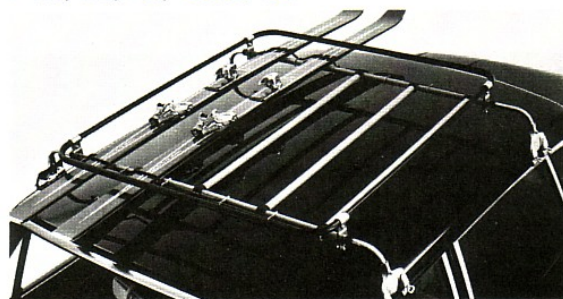

Det. nr. 282765-7 Part No

**Luggage container**

A spacious practical bag, which even protects the undersides of your luggage. Manufactured of robust plastic-coated fabric with welded seams. Zip fastners in both sides. Size: 95 x 80 x 30 cm.

Det.nr. 281002-6 Part No



**Bagagehållare, Det.nr. 277007-1**

8-armed "bläckfisk" som håller bagaget på plats. Tillverkad av starka gumminoddar beklädda med textilmaterial i glada färger. Plastbeklädda stålkrokar svarar för fasthållningen.

**Luggage retainer, Part No. 277007-1**

Eight-legged "spider" which keeps your luggage in place. Made of robust rubber ropes covered with brightly coloured textile. Plastic covered steel hooks on ends.





**Takräck,**

Lastkorgens rör klädda med polyetylenplast, vilket är både rostskyddande för korgen och skonsamt mot bagaget. Övriga detaljer kromglansförzinkade. Takräcket har dubbla fastsättningsanordningar på varje fot, vilket innebär ett säkert grepp i takrännan.  
Lastyta: 975 x 975 mm  
Antal ribbor: 5 st

**Roof rack**

The load tubes are covered with polyethylene plastic, which protects both the tubes and your luggage. All other parts are bright zinc plated. The roof rack has double anchorages on each foot, which results in a safe grip in the roof channel.  
Loading area: 975 x 975 mm  
Number of loading tubes: 5

**Takräck med skidhållare**

Material och utförande som ovan.  
Lastyta: 1100 x 1000 mm  
Antal ribbor: 5 st

**Roof rack with ski holder**

Material and model as above.  
Loading area: 1100 x 1000 mm  
Number of loading tubes: 5

**Bagagebag**

En stor praktisk bag, som skyddar bagaget även på undersidan. Tillverkad av stark vävplast med svetsade skarvar. Blixlås-förslutning.  
Mått: 95 x 80 x 30 cm

**P 110, 120, 130, 140-ser 164**

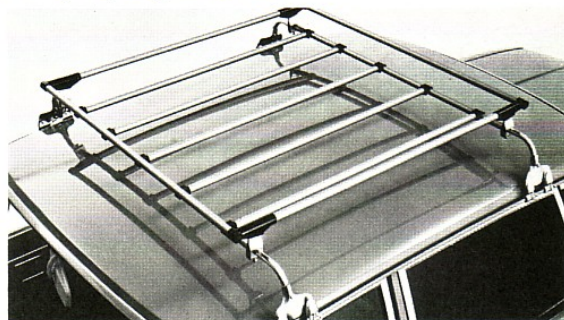

Det.nr. 282766-5 Part No

**P 110, 120, 130, 140-ser. 164**

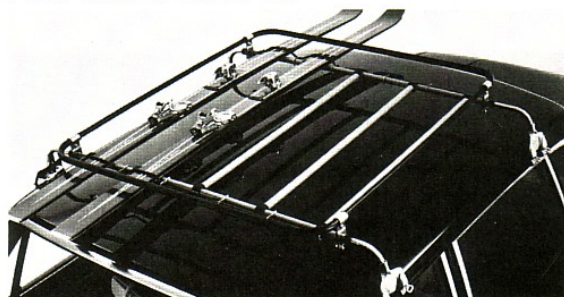

Det. nr. 282765-7 Part No

**Luggage container**

A spacious practical bag, which even protects the under-sides of your luggage. Manufactured of robust plastic-coated fabric with welded seams. Zip fastners in both sides. Size: 95 x 80 x 30 cm.

Det.nr. 281002-6 Part No

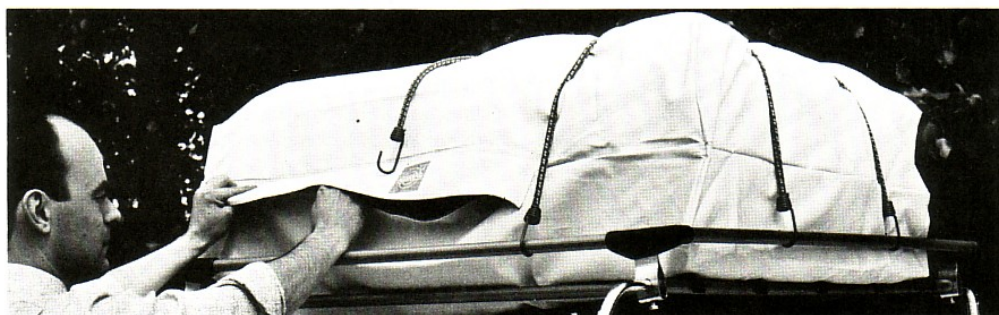

**Bagagehållare, Det.nr. 277007-1**

8-arnad "bläckfisk" som håller bagaget på plats. Tillverkad av starka gumminoddar beklädda med textilmaterial i glada färger. Plastbeklädda stålkrokar svarar för fasthållningen.

**Luggage retainer, Part No. 277007-1**

Eight-legged "spider" which keeps your luggage in place. Made of robust rubber ropes covered with brightly coloured textile. Plastic covered steel hooks on ends.





### Volvo 145

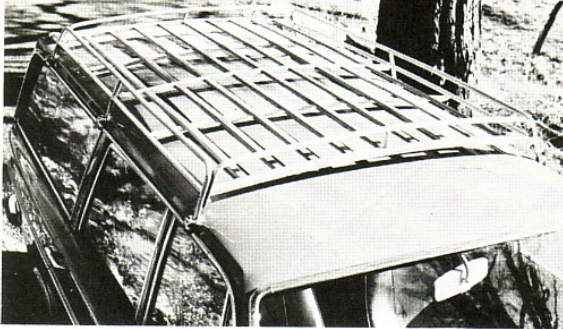

Det.nr. 281376-4 Part No

#### Takräck, Volvo 145

Stabilt utförande med 6 fästpunkter i dropplisterna. Tillverkat av elförzinkade profiljärn och stålrör. Lastytan utgöres av 9 st lackerade träribbor. Mått: 1050 x 1550 mm

#### Roof rack, Volvo 145

Robust roof rack with 6 anchorage points in roof channels. Made of zinc-plated iron profiles and steel tubing. Loading surface composed of 9 varnished wooden ribs. Size: 1050 x 1550 mm

### Volvo 145 Express

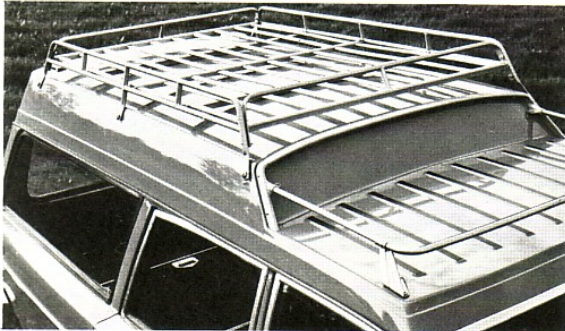

Det.nr. 282058-7 Part No

#### Takräck, Volvo 145 Express

Volvo 145 Express är förberedd för montering av detta takräck med 6 st bultar på takets sidor. Räckets är stabil konstruktion och tillverkat av elförzinkade, gulchromaterade profiljärn och stålrör i grå lack. 10 st lastribbor av ramin.

#### Roof rack, Volvo 145 Express

The Volvo 145 Express is preadapted for the fitting of this roof rack, and has 6 bolts in the roof sides for this purpose. This robust roof rack is made of zinc-plated, yellow chromated iron profiles and grey enamelled steel tubes. 10 wooden load ribs.

### P 220



Det.nr. 277270-5 Part No

#### Takräck, P 220

Stabilt utförande med 6 st fästpunkter i dropplisterna. Tillverkat av elförzinkade profiljärn och stålrör. Lastytan utgöres av 9 st lackerade träribbor. Mått: 1050 x 1550 mm

#### Roof rack, P 220

Robust construction with 6 anchorage points in roof channels. Made of zinc-plated iron profiles and steel tubing. Loading surface composed of 9 varnished wooden ribs. Size: 1050 x 1550 mm





P 110, 120, 130, 140-ser. 164

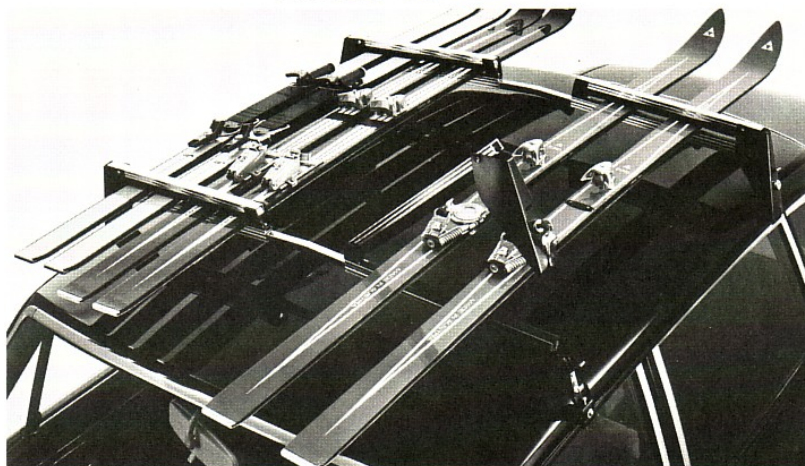

Det.nr. 279983-1 Part No

**Låsbart skidställ**

Ett exklusivt och starkt skidställ som förhindrar stöld av dyrbara skidor. Passar alla vagnar med droplist. Både skidställ och skidor låses vid bilen, genom att den kraftiga armen fälls ned och armens beslag låses vid ställets fot. Samma nyckel till alla fyra lås.

Material: Aluminium och förkromade stålprofiler. Beslag och fötter i kraftigt stålplåt. Levereras komplett med 2 st nycklar och monteringsanvisning.

**Lockable ski rack**

An exclusive and strong ski rack which prevents the theft of expensive skis. Suitable for all cars with roof channels. Both the ski rack and the skis are locked when the powerful arm is pulled down and the fitting locked to the foot of the rack. One key for all four locks.

Material: Aluminium and chromed steel profiles. The fittings and feet are made of robust steel plating. Supplied complete with 2 keys and installation instructions.

P 110, 120, 130, 140-ser. 164



Det.nr. 282337-5 Part No

**Skidställ**

I detta skidställ står skidorna på högkant och ger därför mindre luftmotstånd, med lägre bensinförbrukning som följd. Kraftiga byglar av köld- och väderbeständig specialplast och spännband håller skidorna på plats. Skidstället kan utökas med extra bygelsatser.

**Ski rack**

In this rack the skis stand on edge, thus giving a minimum of air resistance, resulting in a lower fuel consumption. The rugged ski retainers are made of a cold and weather resistant special plastic and the skis are kept in position by straps. The ski rack has room for extra ski holders.



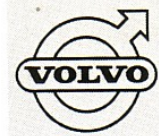

**När man stretar  
åt var sitt håll  
måste det hålla i mitten**



**Heave . . .  
. . . and take the strain**





## DRAGANORDNINGAR

## TOWING HITCHES



Volvo 140-serien, samtl. mod.  
Volvo 164 , samtl. mod.

Volvo 140 Series, all models  
Volvo 164 , all models



Det.nr. 283010-7 Part No

**VOLVO ORIGINAL TILLBEHÖR ■ GENUINE VOLVO ACCESSORIES**



**Draganordningar, det.nr. 283020-6**

Volvo 140-serien, Volvo 164, 1974

- ett drag som är konstruerat och testat av Volvo
- godkänt för släpfordon upp till 1200 kg
- dragkroken går att **demontera** – bultarna lossas enkelt med hjälp av fälgorset
- dragkulan är **röntgentestat** – en säkerhetsåtgärd för att förhindra sämre hållbarhet
- **snabb montering** – borrhålen i sidobalkarna redan gjorda.

**Tekniska data**

Mat. Hetsvetsade runda stålrör. 50 mm smidd kula

Vikt 12,5 kg

Mont. 6 bultar direkt i karossens bärande balksystem

Mont. tid 30 minuter, exkl el arbeten

Mont. anvisn. Utförlig. illustrerad monteringsanvisning på fyra språk medföljer

Avstånd: mark – kulcentrum 440 mm (olastad bil)

**Two bar, Part No 283020-6**

Volvo 140 series, Volvo 164, 1974

- a two bar constructed and tested by Volvo
- approved for trailers up to 1200 kg
- the towing hitch is easy **to detach** – the bolts are easily loosen with aid of a wheel nut wrench
- the two bar ball has been **x-ray tested** – a safety precaution to prevent deteriorated durability
- **quickly installed** – pre-drilled in side members

**Technical data**

Mat. All welded round steel tubes. 50 mm forged ball

Total weight 12,5 kg

Install. 6 bolts direct into the body profile member system.

Install time 30 minutes, excluding wiring work

Install instr. Compre hensive, illustrated installation instructions in four languages accompany

Distance: ground – centrum of tow bar ball 440 mm (unloaded car)

**Draganordning, det.nr. 283041-2****För USA (OBS! Endast godkänd i USA)**

Volvo 140-serien, Volvo 164, 1974–

- konstruerat och testat av Volvo
- godkänt för släpfordon upptill 900 kg
- draganordningens bakre del kan lossas med en sprint
- dragkulan utbyrbar

**Tekniska data**

Material: Hetsvetsade runda stålrör

Dragkulan 1 7/8"

Vikt: 12 kg

Montering: 6 bultar direkt i karossens bärande balksystem

Monteringsanvisning medföljer

Draget uppfyller amerikanska lagkrav

Avstånd: mark – kulcentrum 440 mm. (olastad bil)

**Two bar, Part No 283041-2****För USA (N.B. only approved in USA)**

Volvo 140 series, Volvo 164, 1974–

- constructed and tested by Volvo
- approved for trailers up to 900 kg
- the rear part of the two bar can be detached by removing a pin
- the two bar ball is interchangeable

**Technical data**

Material: All welded round steel tubes

The two bar ball 1 7/8"

Weight: Total weight 12 kg

Installation: 6 bolts direct into the body profile member system

Installation instruction enclosed

The two bar fullfills federal legislation

Distance: ground – centrum of tow bar ball 440 mm (unloaded car)

1. Bakre bult
2. Främre bult
3. Svetsmutter i ram
4. Distanshylsa
5. Mutter

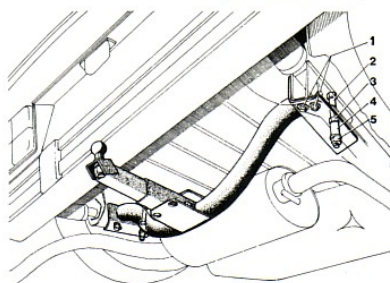

1. Rear bolt
2. Front bolt
3. Welded nut in frame
4. Spacer sleeve
5. Nut

Det.nr 283041-2 Part No





### Draganordning, det nr 283010-7

- Volvo 140-serien, t.o.m. 1973  
Volvo 164, t.o.m. 1973
- ett smidigt och lätt drag.
  - konstruerat, ritat och testat av Volvo.
  - godkänt för släpfordon upp till 1200 kg.  
Obs! 140-serien och Volvo 164 ej godkända som dragfordon för släp överstigande 1200 kg.
  - snabb montering – totalkostnad för kunden blir lägre.
  - endast **ett** nytt genomgående hål i respektive balk behöver borras.
  - infästningen **inte** i kontakt med andra vitala infästningar, såsom infästning för bensintank etc.

### Tekniska data

Material: Helsvetsade runda stålrör.  
50 mm smidd kula.  
Vikt: Totalvikt 9,3 kg  
Montering: 8 bultar direkt i karossens bärande balksystem.  
Monteringstid: 63 minuter, exkl. el-arbete  
Monteringsanvisning: Utförlig, illustrerad monteringsanvisning på fyra språk medföljer varje draganordning.  
Avstånd: mark – kulcentrum 490 mm (olastad bil)

### Daganordning, det nr 283040-4

Specificationer och kvalitet exakt som ovannämnda drag.  
Avstånd: mark – kulcentrum 430 mm (olastad bil)

### Draganordning, övriga Volvo-modeller

Vagnmodell	Detaljnummer
P 120, 130	277481-8
P 210	277482-6
P 220	277483-4
1800, fr o m ch nr 12500	277965-0

### Maximal släpvikt

140-ser. 164	1200 kg
P 220	
P 120, 130, 210	1000 kg
1800	750 kg

Gäller såväl bromsade som obromsade släpfordon.

### Kulskydd

Rostfri. Sätts på draganordningens kula och skyddar kläderna vid in- och urlastning.  
Dessutom prydlig.

### Tow bar, Part No. 283010-7

- Volvo 140 series, upto 1973  
Volvo 164, upto 1973
- a light and flexible tow bar
  - designed, constructed and tested by Volvo
  - approved for trailers up to 1200 kg  
NB! The Volvo 140 and 164 series may not tow trailers exceeding 1200 kg
  - quickly installed – lower installation costs for customer
  - only **one** new penetrating hole need be drilled in the respective members
  - the attachment **does not** touch any of the other vital attachments, such as the fuel tank attachment, etc.

### Technical data

Material: All-welded round steel tubes  
50 mm forged ball  
Weight: Total weight 9.3 kg  
Installation: 8 bolts direct into the body profile member system  
Installation time: 63 minutes, excluding wiring work  
Installation instructions: Comprehensive, illustrated installation instructions in four languages accompany each tow bar  
Distance: ground – centrum of tow bar ball 490 mm (unloaded car)

### Tow bar, Part No. 283040-4

Specifications and quality exactly as the tow bar mentioned above.  
Distance: ground – centrum of the tow bar ball 430 mm (unloaded car)

### Tow bar, other Volvo models

Car model	Part No
P 120, 130	277481-8
P 210	277482-6
P 220	277483-4
1800, w e f ch No 12500	277965-0

### Maximum trailer weights

140-ser. 164	1200 kg
P 220	
P 120, 130, 210	1000 kg
1800	750 kg

Applies to trailers with or without brakes.

### Ball guard

Stainless steel. Put the ball guard on top of the ball and protect your clothes when loading or unloading the boot.  
Smart.

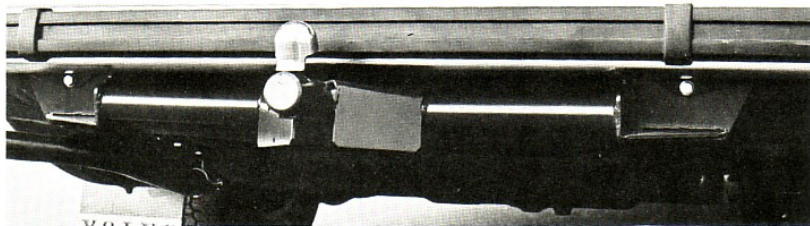

Det.nr. 282993-5 Part No

VOLVO ORIGINAL TILLBEHÖR ■ GENUINE VOLVO ACCESSORIES



**Draganordning, det nr 283010-7**

Volvo 140-serien, samtliga modeller.  
Volvo 164 , samtliga modeller.

- ett smidigt och lätt drag.
- konstruerat, ritat och testat av Volvo.
- godkänt för släpfordon upp till 1200 kg.  
Obs! 140-serien och Volvo 164 ej godkända som dragfordon för släp överstigande 1200 kg.
- snabb montering - totalkostnad för kunden blir lägre.
- endast **ett** nytt genomgående hål i respektive balk behöver borras.
- infästningen **inte** i kontakt med andra vitala infästningar, såsom infästning för bensintank etc.

**Tekniska data**

Material: Helsvetsade runda stålrör.  
50 mm smidd kula.

Vikt: Totalvikt 9,3 kg

Montering: 8 bultar direkt i karossens bärande balksystem.  
Monteringstid: 63 minuter, exkl. el-arbete

Monteringsanvisning: Utförlig, illustrerad monteringsanvisning på fyra språk medföljer varje draganordning.

**Draganordning, övriga Volvo-modeller**

Vagnmodell	Detaljnummer
P 120, 130	277481-8
P 210	277482-6
P 220	277483-4
1800, fr o m ch nr 12500	277965-0

**Maximal släpvikt**

140-ser. 164	1200 kg
P 220	
P 120, 130, 210	1000 kg
1800	750 kg

Gäller såväl bromsade som obromsade släpfordon.

**Kulskydd**

Rostfri. Sätts på draganordningens kula och skyddar kläderna vid in- och urlastning.  
Dessutom pryddig.

**Tow bar, Part No. 283010-7**

Volvo 140 series, all models  
Volvo 164 , all models

- a light and flexible tow bar
- designed, constructed and tested by Volvo
- approved for trailers up to 1200 kg  
NB! The Volvo 140 and 164 series may not tow trailers exceeding 1200 kg
- quickly installed - lower installation costs for customer
- only **one** new penetrating hole need be drilled in the respective members
- the attachment **does not** touch any of the other vital attachments, such as the fuel tank attachment, etc.

**Technical data**

Material: All-welded round steel tubes  
50 mm forged ball

Weight: Total weight 9.3 kg

Installation: 8 bolts direct into the body profile member system

Installation time: 63 minutes, excluding wiring work

Installation instructions: Comprehensive, illustrated installation instructions in four languages accompany each tow bar

**Tow bar, other Volvo models**

Car model	Part No
P 120, 130	277481-8
P 210	277482-6
P 220	277483-4
1800, w e f ch No 12500	277965-0

**Maximum trailer weights**

140-ser. 164	1200 kg
P 220	
P 120, 130, 210	1000 kg
1800	750 kg

Applies to trailers with or without brakes.

**Ball guard**

Stainless steel. Put the ball guard on top of the ball and protect your clothes when loading or unloading the boot.  
Smart.

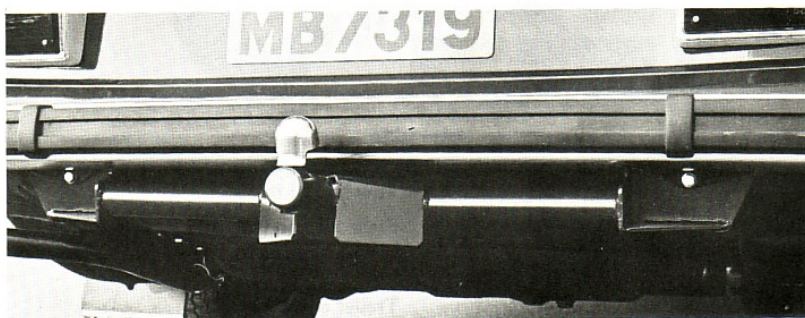

Det.nr. 282993-5 Part No





**BOGSEDETALJER**

**TOWING EQUIPMENT**

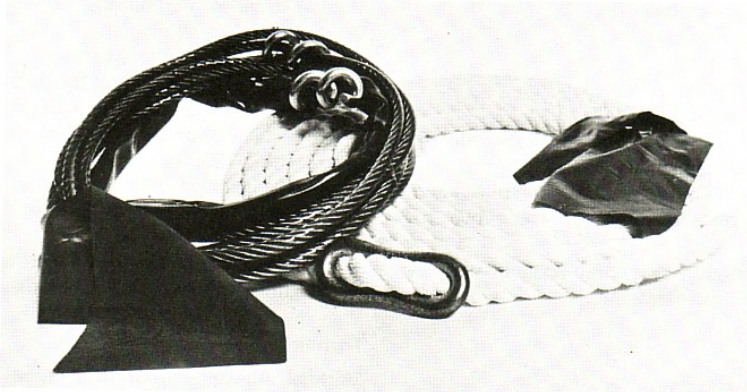

Bogserwire	Det.nr.	277329-9	Part No	Towing cable (steel)
Bogserlina	Det.nr.	277921-3	Part No	Towing cable (polyethene)

**Bogserwire**

En stark wire med snabbkoppling. Tillverkad av 6 mm, 144-trådig stålwire. Tål belastningar upp till 1800 kg. Wiren är plastöverdragen och har varningsflagga i mitten. Extra plastskydd i ändarna. Wirens längd: 5 meter

**Towing cable (steel)**

A strong cable with quick-action couplings. Made of 6 mm, 144-ply steel cable. Tolerates loads up to 1800 kg. The cable is covered with plastic and has a warning flag in the middle. Extra plastic guards at the ends. Cable length: 5 metres

**Bogserlina**

Tillverkad av 1 3/4" polyetene. Tål belastningar upp till 1800 kg. Längd 5 meter med varningsflagga i mitten

**Towing cable (polyethene)**

Made of 1 3/4" polyethene. Tolerates loads of up to 1800 kg. 5 metres long with a warning flag in the middle.

**P 120, 130**

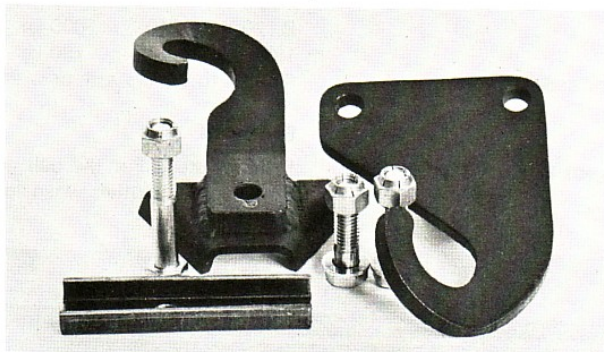

Det.nr.	281119-8	Part No
---------	----------	---------

**Bogserkroksats**

Monteras fram eller bak. Gör det lättare att fästa bogserlinan eller wiren.

**Tow hook kit**

Fit front and rear. Makes it easier to attach towing cables or tow ropes.

**Släpvagnskontakter**

Se P 24

**Trailer contacts**

See P 24



## BOGSEDETALJER

## TOWING EQUIPMENT

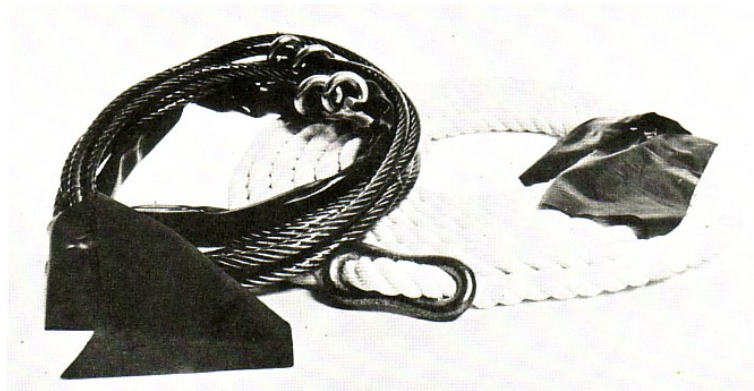

Bogserwire	Det.nr.	277329-9	Part No	Towing cable (steel)
Bogserlina	Det.nr.	277921-3	Part No	Towing cable (polyethene)

**Bogserwire**

En stark wire med snabbkoppling. Tillverkad av 6 mm, 144-trådig stålwire. Tål belastningar upp till 1800 kg. Wiren är plastöverdragen och har varningsflagga i mitten. Extra plastskydd i ändarna. Wirens längd: 5 meter

**Bogserlina**

Tillverkad av 1 3/4" polyetene. Tål belastningar upp till 1800 kg. Längd 5 meter med varningsflagga i mitten

**Towing cable (steel)**

A strong cable with quick-action couplings. Made of 6 mm, 144-ply steel cable. Tolerates loads up to 1800 kg. The cable is covered with plastic and has a warning flag in the middle. Extra plastic guards at the ends. Cable length: 5 metres

**Towing cable (polyethene)**

Made of 1 3/4" polyethene. Tolerates loads of up to 1800 kg. 5 metres long with a warning flag in the middle.





Volvo 140-ser.  
Volvo 164



Det.nr. 282877-0 Part No  
(1 st) (1 pc)

**BAKRE STÖTDÄMPARE MED TILLSATSFJÄDER**

Ovanstående stabiliserande enheter eller även populärt kallade "Husvagnsdämpare", ger samma egenskaper som en styvare vagnfjäder, men är lättare att montera. Dämparna ger bättre komfort vid körning med mycket last eller vid körning med tillkopplad trailer.

**Monteringsats för äldre vagnar**

På vagnar tillverkade före vecka 40, 1971, tillkommer:

Monteringsats, det.nr 282761-6  
(för en stötdämpare)

Vagn	T o m ch nr
142	– 260324
144	– 274585
145	– 116029
164	– 56016

**Lämpliga stötdämparkombinationer,**

se nästa sida.

För ovanstående stötdämpare gäller alternativ VI och III.

**REAR SHOCK ABSORBERS WITH AUXILIARY SPRING**

The above stabilizing units, popularly called "caravan dampers", have the same properties as stiffer car springs, but are easier to install.

These shock absorbers increase your comfort when driving with a heavy load or when driving with a trailer attached.

**Installation kit for older vehicles**

In regard to cars manufactured prior to Week 40 1971, you will also need:

Installation kit, Part No. 282761-6  
(for one shock absorber)

Car	Up to chassis No.
142	– 260324
144	– 274585
145	– 116029
164	– 56016

**Suitable shock absorber combinations,**

see overleaf

Options VI and III should be used for the above shock absorbers.

**P15**
**Fjädring  
Suspension**

Februari/February 1973

**LÄMPLIGA STÖTDÄMPARKOMBINATIONER**

Kombi- nation	Stötdämpare detalj nr		Användning					Egenskaper, anmärkning
	Fram	Bak		142	144	145	164	
I	688252-6	1212110-9	Prod	X	X		X	Komfortabel kombination, väl balanserad ur pitching-synpunkt. Tillåter relativt höga krängningshastigheter.
II	688252-6	688261-7	Prod			X		Komfortabel kombination. Möjligen något för mjuk fram vid hård körning med mycket last (Pitching)
III	688252-6	282877-0	Prod/ Tillbehör	X	X	(X)	X	Bakre dämpare med tillsatsfjäder. Kan ge pitching vid max last p g a mjuka främre dämpare.
IV	282697-2	282698-0	Tillbehör	X	X		X	Bra högfartsdämpare (bättre krängningsdämpad än I, i övrigt ~ samma sättning).
V	282697-2	688261-7	Tillbehör/ Prod			X		Bra alternativ till II vid snabb körning med mycket last. Ev även för 142, 144 och 164 med 145-fjäder bak.
VI	282697-2	282877-0	Tillbehör	X	X	X	X	Bättre alternativ än III.
VII	282770-7	282771-5	Tillbehör	X	X		X	Enrörs gastrycksdämpare (typ de Carbon) spec utprovad på 164 för "Autobahnkörning". Komfortdämpare. Bör ej monteras separat fram eller bak. Passar även 140-serien.
VIII	681762-1	681763-9	(Reserven) Special- vagnar	X	X			Hårda dämpare för snabb körning på rel bra väg. "Stötiga". (Anv på polisvagnar)

**SUITABLE SHOCK ABSORBER COMBINATIONS**

Combi- nation	Shock absorber Part No		Scope					Properties, remarks
	Front	Rear		142	144	145	164	
I	688252-6	1212110-9	Prod	X	X		X	Comfortable combination, well balanced from pitching aspect. Permits relatively high speeds.
II	688252-6	688261-7	Prod			X		Comfortable combination. Possibly somewhat too soft in front for fast-driving with heavy load (Pitching)
III	688252-6	282877-0	Prod/ Accessory	X	X	(X)	X	Rear shock absorber with auxiliary spring. Can allow pitching with maximum loads, due to soft front shock absorbers.
IV	282697-2	282698-0	Accessories	X	X		X	Good high-speed shock absorber (better anti-roll resistance than I, otherwise same properties)
V	282697-2	688261-7	Accessory/ Prod			X		Good alternative to II for fast-driving with heavy load. Can be used for 142, 144 and 164 with 145 spring at rear.
VI	282697-2	282877-0	Accessory	X	X	X	X	Better option than III
VII	282770-7	282771-5	Accessory	X	X		X	Single tube gas pressure absorber (de Carbon type) specially tested on 164 for "Motorway driving". Comfortable shock absorber. Should not be installed separately front or rear. Also suitable for 140 series.
VIII	681762-1	681763-9	(Replacement parts) Special vehicles	X	X			Hard shock absorber for fast-driving on good roads. (Used on police cars)

**VOLVO ORIGINAL TILLBEHÖR ■ GENUINE VOLVO ACCESSORIES**





**Kupé (P 11)**

Strömbrytare och varningslampor för tunnelfack.  
Vippströmbrytaresats, äldre utförande.  
Inkl. kontrollampa och förkromad panelbricka.

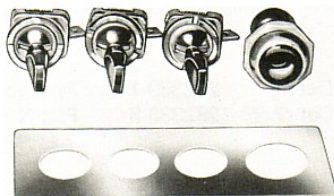

Det nr 281433-4 Part No

**Passenger compartment (P 11)**

Switches and indicator lamps for tunnel consoles  
Toggle switch kit, early production.  
Including warning lamp and chromed trim washer.

Strömbrytare, senare utförande.



Det nr 282326-8 Part No

Switch, late production

Varningslampa, senare utförande.



Det nr 282327-6 Part No

Warning lamp, late production

**Bagage- och lastutrymme (P 12)**

Reservdelar till:  
bensindunk 281466-3  
281467-1  
281108-1

Lock	Det nr	277597-1	Part No
Packning	Det nr	277598-9	Part No

**Luggage and cargo space (P 12)**

Parts for:  
jerricans 281466-3  
281467-1  
281108-1

Cap  
Gasket

**Tak (P 13)**

Reservdelar till äldre takräck  
Takräck 277167-3, 277278-8,  
277492-5, 277949-4

Vingskruv (6 mm M-gänga)	277046-9
Gummistropp	277048-5
Plasthatt	277489-1
Plasthatt (sen.utf.)	281365-1
Fot, kompl. sen. utf. (plastklädd)	277546-8
Fästbricka	277487-5
Plastskydd	277488-3

**Roof (P 13)**

Parts for early production roof racks  
Roof racks 277167-3, 277278-8,  
277492-5, 277949-4

Thumb screw (6 mm metric thread)  
Rubber strap  
Plastic cap  
Plastic cap, late prod.  
Foot, cpl., late prod., (plastic coated)  
Anchorage washer  
Plastic guard



### Tak (P 13) (forts.)

Delar till skidställ det nr 282337-5

Extra bygel	Det nr	282339-1	Part No
Spännband	Det nr	282338-3	Part No

Delar till skidställ, (äldre), det nr 277234-1

Vingskruv ( 6 mm M-gängad)	277046-9
Gummistropp, tid. utf.	277269-7
Gummistropp, m. ögla	277486-7
Gummistropp, sen. utf.	277048-5
Fästbricka	277487-5
Plastskydd	277488-3
Fot, kompl. (plastklädd) sen. utf.	277546-8

### Släp (P 14)

**Monteringsdetaljer för draganordningar.**

Fästsats komplett, best. av bultar, brickor, muttrar och fästjärn

– fästsats för	277481-8	Det nr	282782-2	Part No
	277482-6		282783-0	
	277483-4		282784-8	

Detaljer för 277979-1

Fästjärnsats	282785-5
Skruv (20 st/drag)	940115-9
Bricka (20 st/drag)	940097-9
Mutter (20 st/drag)	950354-1

Detaljer för 283010-7

Fästsats komplett, best. av bultar, brickor, muttrar och fästjärn

Det nr	282969-5	Part No
--------	----------	---------

### Roof (P 13) (cont.)

Parts for ski rack Part No 282337-5.

Extra retainer
Strap

Parts for ski rack, (old), Part No 277234-1

Butterfly screw (6 mm M-thread)
Rubber strap, early prod.
Rubber strap with eye
Rubber strap, late prod.
Anchorage washer
Plastic guard
Foot, cpl. (plastic covered) late prod.

### Trailer equipment (P 14)

**Installation parts for tow bars**

Anchorage kit, complete, consisting of bolts, washers, nuts and anchorage arms

– anchorage kit for	277481-8
	277482-6
	277483-4

Parts for 277979-1

Anchorage arm kit
Bolt (20 per tow bar)
Washer (20 per tow bar)
Nut (20 per tow bar)

Parts for 283010-7

Anchorage kit, complete, consisting of bolts, washers, nuts and anchorage arms





P 110, 120, 130, 140-ser, 164

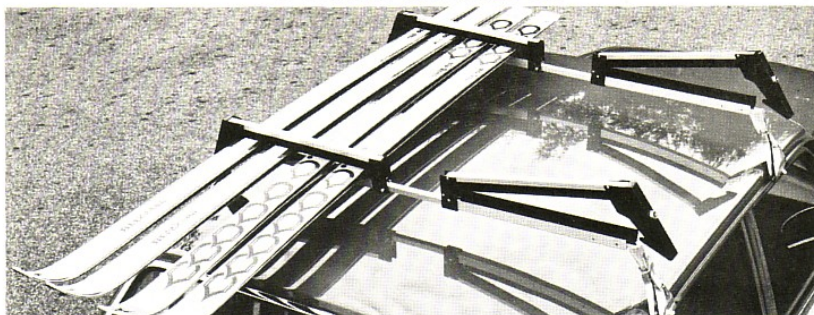

Det.nr. 283352-3 Part No

Ett elegant och starkt skidställ med snabbfäste. Skidstället, som passar till alla vagnar med dropplist, ger god plats för 4 par skidor. Såväl skidställ som skidor låses vid bilen genom att låsarmen fälls ned och låses fast vid ställets fot. Stället är tillverkat av eloxerad aluminiumprofil och gummilisterna är av EPDM kvalitet.

Plåt detaljerna är elektrolytförzinkade och epoxybelagda. Samma nyckel till alla fyra låsen. Tre extra nycklar medföljer.

An elegant and strong ski rack, with quick action attachments. This ski rack, which is suitable for all cars with gutterings, gives plenty of room for four pairs of skis. Both the ski rack and the skis are locked on to the car by the locking arm being depressed and locked to the rack legs.

This item is manufactured of anodized aluminium profiles and the rubber items are of EPDM quality

The sheet metal parts are zinc plated and coated with epoxy. One key for all four locks. Three extra keys are also supplied.

**Mått och vikt specifikation:**

Fot: Snabbfäste, bredd 130 mm  
Vikt: 5,7 kg  
Förpacknings storlek: 570 x 190 x 145 mm

**Weights and measures:**

Legs: Quick action attachment, width 130 mm  
Weight: 5.7 kg  
Box size: 570x190x145 mm

P 110, 120, 130, 140-ser. 164

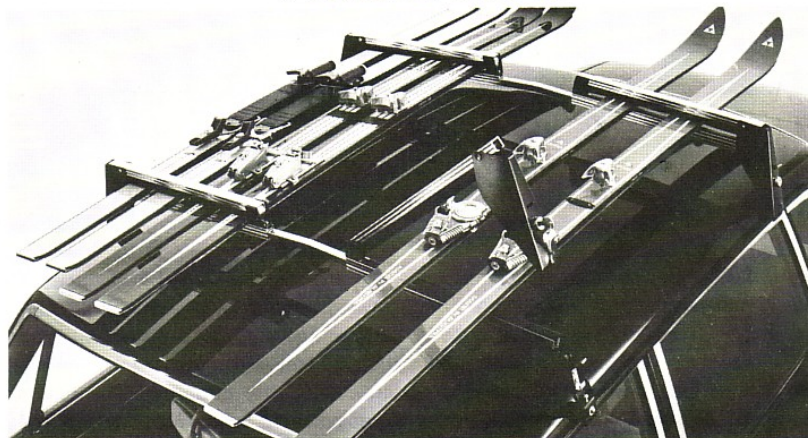

Det.nr. 279983-1 Part No

**Låsbart skidställ**

Ett exklusivt och starkt skidställ som förhindrar stöld av dyrbara skidor. Passar alla vagnar med dropplist. Både skidställ och skidor låses vid bilen, genom att den kraftiga armen fälls ned och armens beslag låses vid ställets fot. Samma nyckel till alla fyra lås.

Material: Aluminium och förkromade stålprofiler. Beslag och fötter i kraftig stålplåt. Levereras komplett med 2 st nycklar och monteringsanvisning.

**Lockable ski rack**

An exclusive and strong ski rack which prevents the theft of expensive skis. Suitable for all cars with roof channels. Both the ski rack and the skis are locked when the powerful arm is pulled down and the fitting locked to the foot of the rack. One key for all four locks.

Material: Aluminium and chromed steel profiles. The fittings and feet are made of robust steel plating. Supplied complete with 2 keys and installation instructions.





P 110, 120, 130, 140-ser. 164

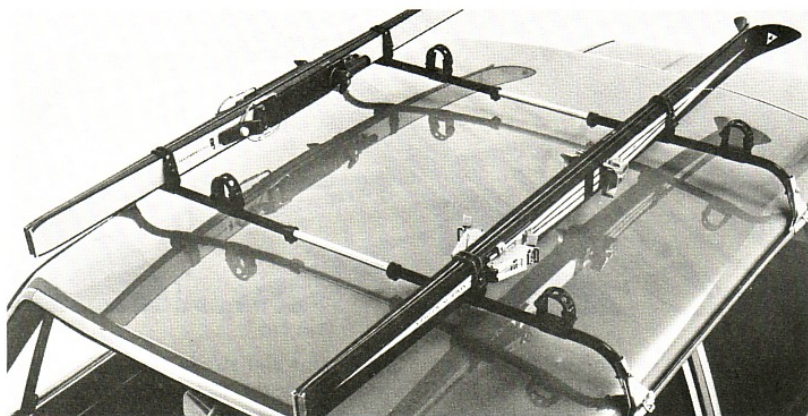

Det.nr. 282337-5 Part No

### Skidställ

I detta skidställ står skidorna på högkant och ger därför mindre luftmotstånd, med lägre bensinförbrukning som följd. Kraftiga byglar av köld- och väderbeständig specialplast och spännband håller skidorna på plats. Skidstället kan utökas med extra bygelsatser.

### Ski rack

In this rack the skis stand on edge, thus giving a minimum of air resistance, resulting in a lower fuel consumption. The rugged ski retainers are made of a cold and weather resistant special plastic and the skis are kept in position by straps. The ski rack has room for extra ski holders.

P110, 120, 130, 140-ser. 164

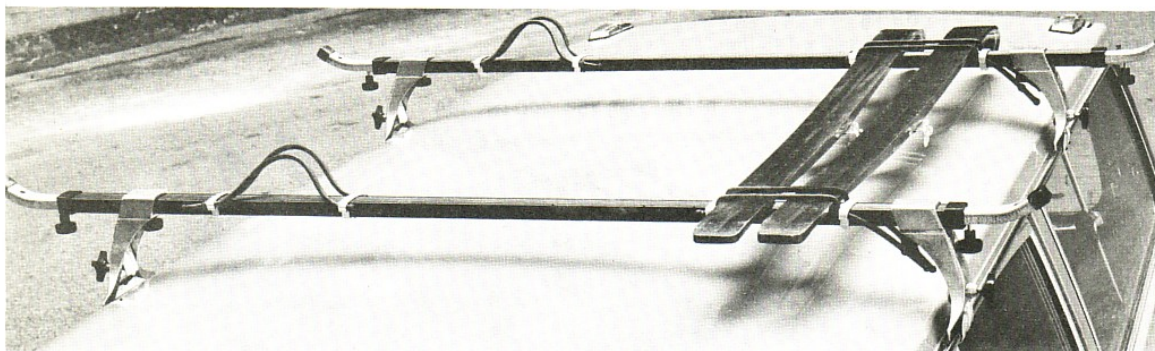

### Lasthållare

En praktisk och stark lasthållare, som är tillverkad av plastöverdragna stålror i dimensionerna 23x32x2 mm. För att tåla extra tunga transporter är lasthållaren försedd med kraftiga 15 cm breda stödfötter i silumin (starkare än aluminium) och dessa skruvas fast i dropplisten. Lasthållaren kan också kompletteras med gummistroppar och hållare, för transport av t.ex. skidor. För tyngre transporter t.ex. en båttransport kan lasthållaren förses med 4 st utdragskenor. Lasthållaren går snabbt att montera eller demontera. En utförlig monteringsanvisning medföljer.

### Load carrier

A practical and strong load carrier which is made of plastic covered steel tubing - 23x32x2 mm. To ensure that it carries heavy loads is fitted with powerful 15 cm wide silumin feet (stronger than aluminium) which can be screwed to the guttering. The load carrier can also be complemented with rubber straps and retainers. This to facilitate carrying skies, etc. For the transportation of heavier items, such as boats, etc, the load carrier can be equipped with four extension rails. This accessory is quick and easy to fit or remove. Comprehensive installation instructions are enclosed with each carrier.

Benämning	Det nr
Lasthållare	283276-4
Utdragskenor, komplett sats	283277-2
Gummistropp, komplett sats	283278-0

Description	Part No
Load carrier	283276-4
Extension rails, complete kit	283277-2
Rubber straps, complete kit	283278-0

**VOLVO ORIGINAL TILLBEHÖR ■ GENUINE VOLVO ACCESSORIES**





**Kupé (P 11)**

Strömbrytare och varningslampor för tunnelfack.  
Vippströmbrytaresats, äldre utförande.  
Inkl. kontrollampa och förkromad panelbricka.

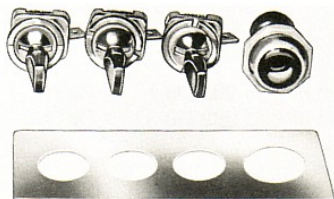

Det nr 281433-4 Part No

**Passenger compartment (P 11)**

Switches and indicator lamps for tunnel consoles  
Toggle switch kit, early production.  
Including warning lamp and chromed trim washer.

Strömbrytare, senare utförande.

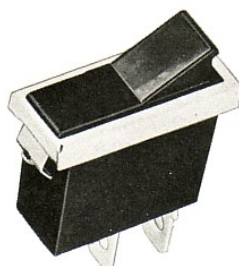

Det nr 282326-8 Part No

Switch, late production

Varningslampa, senare utförande.



Det nr 282327-6 Part No

Warning lamp, late production

**Bagage- och lastutrymme (P 12)**

Reservdelar till:  
bensindunk 281466-3  
281467-1  
281108-1

Lock	Det nr	277597-1	Part No
Packning	Det nr	277598-9	Part No

**Luggage and cargo space (P 12)**

Parts for:  
jerricans 281466-3  
281467-1  
281108-1

Cap  
Gasket

**Tak (P 13)**

Reservdelar till äldre takräck

Takräck 277167-3, 277278-8,  
277492-5, 277949-4

Vingskruv (6 mm M-gänga)	277046-9
Gummistropp	277048-5
Plasthatt	277489-1
Plasthatt (sen.utf.)	281365-1
Fot, kompl. sen. utf. (plastklädd)	277546-8
Fästbricka	277487-5
Plastskydd	277488-3

**Roof (P 13)**

Parts for early production roof racks

Roof racks 277167-3, 277278-8,  
277492-5, 277949-4

Thumb screw (6 mm metric thread)
Rubber strap
Plastic cap
Plastic cap, late prod.
Foot, cpl., late prod., (plastic coated)
Anchorage washer
Plastic guard

# P19



## Ingående detaljer/reservdelar till P 10 Parts list for group P 10

December/December 1973

### Tak (P 13) (forts.)

Delar till skidställ det nr 282337-5

Extra bygel	Det nr	282339-1	Part No
Spännband	Det nr	282338-3	Part No

Delar till skidställ, (äldre), det nr 277234-1

Vingskruv (6 mm M-gängad)	277046-9
Gummistropp, tid. utf.	277269-7
Gummistropp, m. ögla	277486-7
Gummistropp, sen. utf.	277048-5
Fästbricka	277487-5
Plastskydd	277488-3
Fot, kompl. (plastklädd) sen. utf.	277546-8

### Släp (P 14)

**Monteringsdetaljer för draganordningar.**

Fästsats komplett, best. av bultar, brickor, muttrar och fästjärn

— fästsats för	277481-8	Det nr	282782-2	Part No
	277482-6		282783-0	
	277483-4		282784-8	

Detaljer för 277979-1

Fästjärnsats	282785-5
Skruv (20 st/drag)	940115-9
Bricka (20 st/drag)	940097-9
Mutter (20 st/drag)	950354-1

Detaljer för 283010-7

Fästsats komplett, best. av bultar, brickor, muttrar och fästjärn

Det nr	282969-5	Part No
--------	----------	---------

Detaljer för 283020-6

Fästsats komplett, best. av skruv, brickor, muttrar och distansrör.	Det nr	283459-6	Part No
Kula komplett	Det nr	1203078-9	Part No
Bult, styck	Det nr	946817-4	Part No

### Roof (P 13) (cont.)

Parts for ski rack Part No 282337-5.

Extra retainer
Strap

Parts for ski rack, (old), Part No 277234-1

Butterfly screw (6 mm M-thread)
Rubber strap, early prod.
Rubber strap with eye
Rubber strap, late prod.
Anchorage washer
Plastic guard
Foot, cpl. (plastic covered) late prod.

### Trailer equipment (P 14)

**Installation parts for tow bars**

Anchorage kit, complete, consisting of bolts, washers, nuts and anchorage arms

— anchorage kit for	277481-8
	277482-6
	277483-4

Parts for 277979-1

Anchorage arm kit
Bolt (20 per tow bar)
Washer (20 per tow bar)
Nut (20 per tow bar)

Parts for 283010-7

Anchorage kit, complete, consisting of bolts, washers, nuts and anchorage arms

Parts for 283020-6

Anchorage kit complete consisting of bolts, washers, nuts and spacer tubes

Ball complete
Bolt separate